

BRUGERMANUAL BLØDGØRINGSANLÆG

# Slim SOFT 100 & 200



**AQUA**  
**DANMARK**  
Smart Water Treatment

**GODKENDT TIL  
DRIKKEVAND**

RISE approval NO. C900037



Brugervejledningen samt sikkerhedshenvisningerne bør følges grundigt inden installation og drifttagning! Vejledningen skal altid udleveres til brugeren eller operatøren.

### **VIGTIGT FOR DIN GARANTI**

Registrer dit produkt på [www.aquadanmark.dk](http://www.aquadanmark.dk) og aktiver garantien.

Der kan ikke udføres garanti/reklamationsarbejde, hvis produktregistreringen ikke er lavet.

**Vigtigt!** For at indregulere vandtes hårdhed, skal der bruges en hårdhedsdråbetester. Varenr./VVS nr. 398850570 kan købes på [www.aquadanmark.dk](http://www.aquadanmark.dk)



# Indholdsfortegnelse

1. Specifikationer og modeller	Side 1
2. Quick Installation guide	Side 2
3. Komponentbeskrivelse	Side 4
4. Installation	Side 5
5. Programmering af menu/styreenhed	Side 8
6. Eksplosionstegning af Slim Soft	Side 12
7. Komponentliste	Side 13

Du kan altid download nyeste version af denne brugermanual på [www.aquadanmark.dk](http://www.aquadanmark.dk)

# 1 Specifikationer og modeller

## • omrids størrelser(dimensioner)

Model	A (mm)	B (mm)	C (mm)
Slim Soft 200	200	400	1122
Slim Soft 100	200	400	662

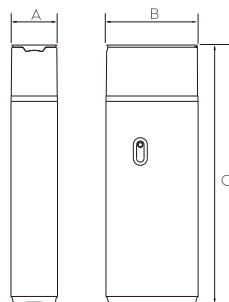

## • Technical Parameter

Model	Slim Soft 200	Slim Soft 100
Kontrolventil	Automatisk reguleringsventil reguleringsventil	
Medietank Dimensioner(Dia x Ht)	07X35 (IN)	07X17 (IN)
Driftstryk(Mpa)	0.1-0.8	0.1-0.8
Saltkapacitet ( kg )	23	13
Nominel servicestrøm(m3/ h)	0.5-4.3	0.5-4.3
Driftstemperatur (°C)	3-40	3-40
Elektriske krav	220 Volts AC,50Hertz	220 Volts AC,50Hertz
Elektrisk strømforbrug (W)	7.2	7.2
Vandrensning I regenereringsperiode(m3) (når indtagshårdheden er 250 PPM)	1.6	0.8
Udvekslingsmedier, type og mængde	Fødevarekvalitet, stærk syre kationbytter harpiks	
	001X8EFG	001X8EFG
	18 L	12.5 L

## 2 Quick installation guide

**VIGTIGT!** Det er vigtigt at selve styreenheden er fastspændt til resinbeholderen, det tjekker man ved at holde hånd på resinflasken og dreje mod uret med styreenheden.

**OBS:** Inden by-pass bliver monteret på anlæg skal man sikre at flowmåler drejer rundt. Kig ind i flowmåler bag på anlæg (i højre side bag fra) og pust ind i for at se om flowmåler drejer rundt.

1. Pak anlægget ud.
2. Du skal selv sørge for 1/2" Afløbsslange og overløbsslange (studs bag på anlæg) og Overløbsslange(på side af anlæg) (ellers kan du tilkøbe installationsset)
3. 2 stk. 3/4" Slangers bypass og de 2 unioner ligger i salttanken samt strømforsyning. Du må gerne afmontere det hvide stik inde i låget (husk at sætte det på igen).
4. Monter bypass bag på anlæg. Skru de 2 skruer ud som holder beslag bag på anlæg, Smør (Meget lidt) silikone/spyt på gummiringene så bypass let glider ind over studs. Sæt derefter beslagene på igen og monter de 2 skruer. (begynder det at dryppe ved bypass når du har monteret, har du ødelagt O-Ring og der skal rekvireres nye ved din forhandler.)
5. Monter 1/2" afløbsslange (f.eks. vandslange) på studsen bag på anlæg og til afløb, har du en vandlås med studs, monterer du slangen her.
6. Overløbsstuds er af transportmæssige årsager sat indvendigt, men de byttes altså om. (studs udvendigt og skrue indvendigt (gummipakning på skrueside.) Monter overløbsslange på siden af anlæg (studs er sidder indvendigt i det hvide rør i salttanken)
7. Monter de 2 tilslutningsslanger (hold øje med pil ind og pil ud den betyder hvilken vej vandet skal ind og ud af anlæg).

## Indstilling af styring

Tryk en gang på tandhjuls-knap længst til venstre så der er lys i display

Hold tandhjul knappen nede indtil der kommer forskellige muligheder frem

I menuen kan man skifte mellem de forskellige muligheder ved brug af pil op eller ned. Man godkender hver gang med confirm knappen/tandhjul

**Regenererings tidstype** – tryk pil til højre og vælg "Meter forsinket" (tryk tandhjul)

**Volume før regeneration** – tryk pil til højre og vælg Slim SOFT 100 = "001800" Slim SOFT 200 = "002500" – tryk derefter pil til højre

	<b>Slim Soft 100</b>	<b>Slim Soft 200</b>
10 dH	6.320L	12.640L
11 dH	5.056L	10.112L
12 dH	4.205L	8.410L
13 dH	3.600L	7.200L
14 dH	3.169L	6.338L
15 dH	2.812	5.624L
16 dH	2.528L	5.056L
17 dH	2.295L	4.590L
18 dH	2.102L	4.204L
19 dH	1.948L	3.896L
20 dH	1.807L	3.614L
21 dH	1.685L	3.370L
22 dH	1.578L	3.156L
23 dH	1.485L	2.970L
24 dH	1.406L	2.812L
25 dH	1.331L	2.662L
26 dH	1.264L	2.528L
27 dH	1.203L	2.406L
28 dH	1.147L	2.294L
29 dH	1.100L	2.200L
30 dH	1.053L	2.106L

**Dage før regeneration** – tryk pil til højre og indstil tiden på "14dg"

7. Regenererings tidspunkt – Tryk pil til højre og vælg fx kl. 02.00

Cyklus steps Slim SOFT 100

- A) Backwash 2 min (Slim SOFT 200 = 4 min) Tryk på tandhjul
- B) Saltvand suges 22 min (Slim SOFT 200 = 40 min)
- C) Hurtig rens 4 min (Slim SOFT 200 = 6 min)
- D) Vandpåfyldning 3 min (Slim SOFT 200 = 5 min)

**Saltalarm** sættes på OFF

Hold tandhjulet nede og gå ud af menuen

## 3 Komponentbeskrivelse

Blødgørings-anlægget sendes fra fabrikken i en karton. Fjern alle komponenter, og inspicer dem, inden installationen påbegyndes.  
Kontrolventilmontering - Inkluderer regenereringsreguleringsventilen. En pakke med små dele indeholder installationshardware og forbrugelitteratur, herunder en brugervejledning og garantipolitik.

**Resintank** - Indeholder ionbytterharpiks.

**Salttank** - Inkluderer saltopbevaringsbeholder og Dubl-Safe saltopfyldningsventil og kammer.

### Materialer

- Saltlage, 3/8 "
- Trykreduktionsventil (hvis tryk overstiger 125 psi [860 kPa], PN 00-4009-00 eller tilsvarende)
- Rør og beslag, der passer til installationstypen
- Blødgørings salt (sten-, sol- eller pelletsalt formuleret specielt til blødgørings-anlæg)
- Vandkvalitet - Bekræft, at rå-vandets hårdhed og jern er inden for grænserne. Bemærk hårdheden til indstilling af salt dosering og opladningsfrekvens

### Tryk

**FORSIGTIG:** Brug af en trykreducerende ventil kan begrænse vandstrømmen i husstanden.  
Temperatur - Installer ikke enheden, hvor den kan fryse, eller ved siden af en vandvarmer eller oven eller i direkte sollys.

### BELIGGENHED

Pladskrav - Tillad 15-30 cm bag enheden til VVS- og afløbsledninger og 1,3 meter ovenfor for serviceadgang og fyldning af saltbeholderen.

**Gulvoverflade** - Vælg et område med solidt niveau gulv uden bump eller uregelmæssigheder. Bump og revner i sten og andre uregelmæssigheder kan få bund til at revne, når den er fyldt med salt og vand.

**Afløbsfaciliteter** - Vælg et nærliggende afløb, der kan håndtere det nominelle afløb (gulvafløb, vask eller stand rør). for maksimal afløbslængde.

**BEMÆRKNING:** De fleste kræver en anti-sifon-enhed. Elektriske faciliteter - Overhold lokale elektriske koder.

**ADVARSEL! FARE FOR ELEKTRISK STØD! FJERN IKKE JORDEN!**

**I Danmark er det lovkrav at der monteres kontrollerbar kontraventil.**

Vi anbefaler at anlægget monteres på fliser/beton gulv med afløb, hvis anlægget af én eller anden grund f.eks. løber over.

## 4 Installation

### Afmonter låget til anlæg

- A) Træk stikket der sidder fra styreenhed og låget ud fra styreenheden (fig.1)  
B) Afmonter låget fra bagsiden af anlæg. Dette gør det nemmere at installere tilslutningsnipler og by-pass (fig.2)

### Montering af tilslutningsnipler

Tilslut de medfølgende tilslutningsnipler på by-pass ventilen. Den side der er hvidt coating på skal ind mod by-pass. Spænd herefter med niplerne. (fig. 3)

### Montering af by-pass ventil

Brug en skruetrækker til at løsne skrueerne og metalklemmen som sidder imellem tilslutningsniplerne.

Tilslut by-pass bag på anlægget som vist på (fig.4). Sæt herefter metalklemmen og skrueerne på igen.

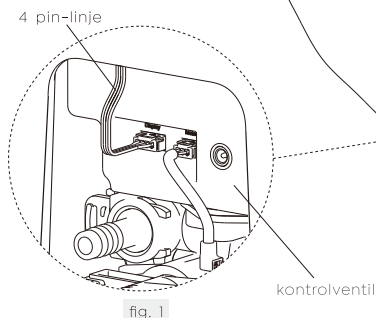



### Montering af tilslutningsslanger

Tilslut de medfølgende ¾" tilslutningsslanger med vinkel som vist på (fig.4).

### Tilslutning af regenerationssslange

Tilpas en 3/8 afløbssslange så længden passer fra anlæg og til afløb. Den ene ende skrues på anlæg som vist på (fig.4) og den anden ende føres til afløb.

### Tilslutning af overløbsslange

Tilpas en 3/8 afløbssslange så længden passer fra anlæg og til afløb. Den ene ende skrues på anlæg som vist på (fig.4) og den anden ende føres til afløb. VIGTIGT: Der skal være en naturlig hældning på overløbsslangen.

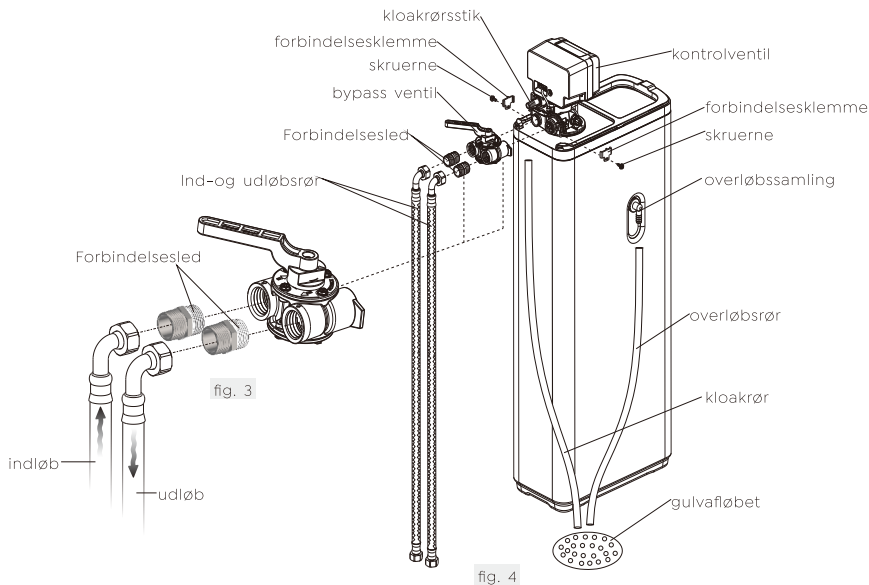

## Salt og vedligeholdelse

Salt uanset kilde, indeholder uopløseligt materiale, der samles i bunden af saltkaret og kræver periodisk rensning.

Hvis der anvendes rensede saltprodukter, såsom krystalsalt, vil saltkaret kræve mindre hyppig rensning, men du skal oftere kontrollere for saltbro.

BRUG KUN SALT DER ER FØDEVAREGODKENDT MED: EN 973 – TYPE A

### Rensning af saltkar

En regelmæssig rensning af saltkaret er nødvendigt for at holde dit blødgøringsanlæg ved maksimal driftseffektivitet. Det anbefales at rense saltkaret én gang årligt. Følg disse instrukser:

Nødvendige værktøjer:

- Skovl
- Ren beholder/spand
- Flad skruetrækker og haveslange
- Husholdnings skrubbørste eller svamp

1. Fjern dækslet til saltopbevaringstanken og hætten fra saltvandsventilkammeret.
2. Løft brine ventilen ud af brine ventilkammeret, og læg den til side i lodret position.
3. Hvis du vil gemme noget rent, tørt salt i beholderen, skal du fjerne det og placere det i en ren beholder.
4. Brug scoop til at grave ud og kassere så meget resterende salt, vand og snavs som muligt.
5. Fjern saltvandsventilkammeret ved at fjerne plastskruen og møtrikken nær toppen af kammeret.
6. Læg saltbeholderen på siden og ret en hurtig vandstrøm fra din haveslange til dens inderside for at skylle alle rester ud.
7. Rengør forsigtigt snavs og rester fra skærmen i bunden af saltvandskammeret. Stå saltbeholderen oprejst. Placer saltvandsventilkammeret på plads og fastgør med skrue og møtrik.





## 5 Programmering af menu/styreenhed

Følg de første 6 steps - derefter hurtig installation på side 2

Tryk på , når  blinker, Tryk på og hold  i 5 sekunder

	Tryk på "  " for at åbne displayet for den aktuelle tid og ugeindstilling
--	--



1

INDSTIL TID OG UGEDAG:  	Standard: 08:00 SØN Tryk på "  " for at flytte Tryk på "  og"  " for at justere dataene Tryk på "  " tilbage til sidste display
--	--

	Tryk på "  " for at åbne indstilling for regenereringstype
--	---

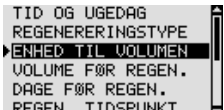

2

INDSTIL REGENERERINGSTYPE: 	Standard: METER STRAKS Tryk på "  og"  " for at flytte pilen til et bestemt emne, Tryk på "  " for at vælge det bestemte emne, Tryk på "  " tilbage til sidste display
--	---

	Tryk på "  " for at åbne indstillingen Volume of Volume
--	--

3

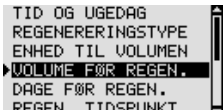
INDSTIL ENHED TIL VOLUMEN: 	Standard: METRISKE-LITER Tryk på "  og"  " for at flytte pilen til et bestemt emne Tryk på "  " for at vælge det bestemte emne Tryk på "  " tilbage til sidste display
---	--

	Tryk på "  " for at åbne indstillingen Restvolumen
--	---

4

INDSTILLING AF LTR  
FØR REGENERERING:001600  
LITER

Slim Soft 100: 800 L

Slim Soft 200: 1600 L

Tryk på "▼" og "▲" for at justere dataene, Tryk på "➡" for at flytte

Tryk på "⚙️" tilbage til sidste display

TID OG UGEDAG  
REGENERERINGSTYPE  
ENHED TIL VOLUMEN  
VOLUME FØR REGEN.  
DAGE FØR REGEN.  
REGEN. TIDSPUNKT

Tryk på "➡" for at åbne indstilling for dagstilsidesættelse

5

SET HVOR MANGE DAG  
DER ØNSKES:04  
DAGE

Standard: 04 dg

Interval: 1-99 dg ■ SLÅ FRA

Tryk på "▼" og "▲" for at justere dataene

Tryk på "⚙️" tilbage til sidste display

TID OG UGEDAG  
REGENERERINGSTYPE  
ENHED TIL VOLUMEN  
VOLUME FØR REGEN.  
DAGE FØR REGEN.  
REGEN. TIDSPUNKT

Tryk på "➡" for at åbne indstillingen for regenereringstid

6

INDSTIL REGENERERINGS  
TIDSPUNKT:

02:00

Standard: 02:00

Tryk på "▼" og "▲" for at justere dataene

Tryk på "➡" for at flytte

Tryk på "⚙️" tilbage til sidste display

CYKLUSTRINSTIDER  
KLORPRODUCENT  
LAV SALT ALARM  
SPROG

Tryk på "➡" for at åbne indstillingen Regeneration Cycle Step Times

Tryk på "➡" for at åbne det bestemte emne

Tryk på "▼" og "▲" for at justere dataene eller flytte pilen til et bestemt punkt, Tryk på "⚙️" tilbage til sidste display

Nedenfor og side 10-11 er indstillet fra fabrikken - så køør efter hurtigt installation på side 2.

INDSTIL REGENERERING  
CYKLUSTRINSTIDER:

BACK WASH

003 Min

INDSTIL REGENERERING  
CYKLUSTRINSTIDER:

BACK WASH

003 Min

BACK WASH ("BAGVASK")

Standard: Slim Soft 100-2mins

Slim Soft 200-4mins

Interval: 1-999 mins

INDSTIL REGENERERING  
CYKLUSTRINSTIDER:

INHALERE SALT VAND

030 Min

INDSTIL REGENERERING  
CYKLUSTRINSTIDER:

INHALERE SALT VAND

030 Min

INHALERE SALT VAND ("Saltlageudtrækning")

Standard: Slim Soft 100-22mins

Slim Soft 200-40mins

Interval: 0-999 mins

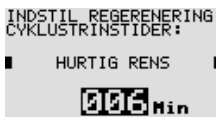
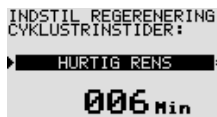

HURTIG RENS ("Hurtig Skylning")

Standard: Slim Soft 100-4mins  
Slim Soft 200-6mins  
Interval: 0-999 mins

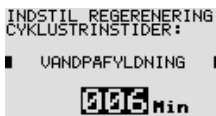
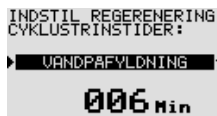

("Vandpåfyldning")

Standard: Slim Soft 100-3mins  
Slim Soft 200-5mins  
Interval: 0-999 mins

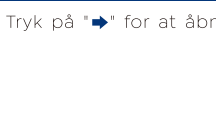
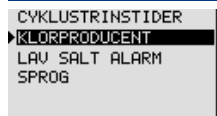

Tryk på "➔" for at åbne indstilling af Klorproducent

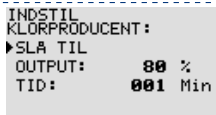
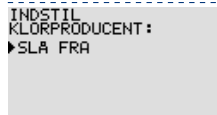
Standard: SIÅ FRA  
SIÅ TIL

■ out put-interval 10%-100% , standard:80%

■ Tid-interval: 1 minut-ifølge den maksimale tid for saltlageudtrækning

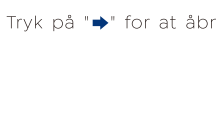
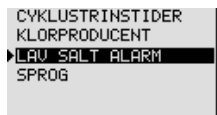

Tryk på "➔" for at åbne indstilling af Lav Saltmængde alarm

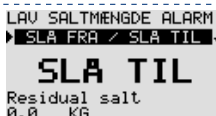
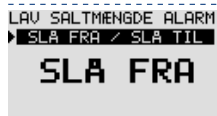
Standard: SIÅ FRA  
SIÅ TIL

B. L. F. C

Standard: 0.5 GPM

0.125 ■ 0.25 ■ 0.5 ■ 1.0



ENHED (SALT)

Standard: KG

■ LBS



TILFØJ SALT  
Interval: 1-453 KG  
2-999 LBS

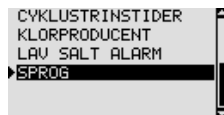

Tryk på "➔" for at åbne sprogindstillingen  
Tryk på "▼" og "▲" for at justere dataene eller flytte pilen til et bestemt punkt, Tryk på "➔" for at åbne indstillingen  
Tryk på "⚙️" tilbage til sidste display

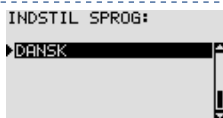
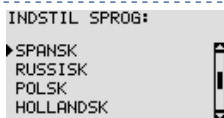
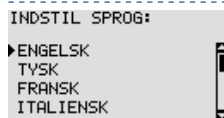

Standard: Dansk  
 Engelsk  Tysk  Fransk  
 Italiensk  Spansk  
 Russisk  Polsk  
 Hollandsk

Hvis regenereringstypen er indstillet til "TIMER FORSINKET"

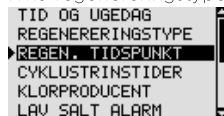

Tryk på "➔" for at åbne indstillingen "REGENERERINGS TIDSPUNKTER"  
Tryk på "➔" for at åbne indstillingen, og tryk derefter på "➔" for at flytte  
Tryk på "▼" og "▲" for at justere dataene  
Tryk på "⚙️" tilbage til sidste display

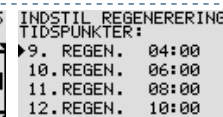
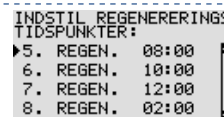
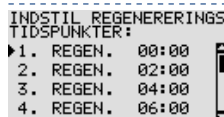

Standard: 12 cyklusser regenerering hver 24. time, 2. time har en komplet regenerationscyklus

Hvis regenereringstypen er indstillet til "ANTAL DAGE I UGEN"

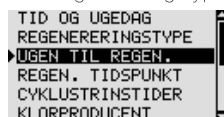

Tryk på "➔" for at åbne indstillingen "Dage i uge til regenerering"  
Tryk på "▼" og "▲" for at flytte pilen til et bestemt emne  
Tryk på "➔" for at åbne indstillingen  
Tryk på "⚙️" tilbage til sidste display

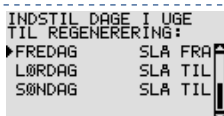
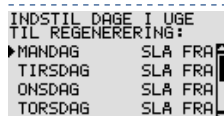

Standard:  TORSDAG SLÅ FRA  
 MANDAG SLÅ FRA  FREDAG SLÅ FRA  
 TIRSDAG SLÅ FRA  LØRDAG SLÅ TIL  
 ONSDAG SLÅ FRA  SØNDAG SLÅ TIL

**Bemærk:** Efter opsætning eller under en hvilken som helst indstillingsmenu skal du trykke på knappen Indstillinger for at mindst 5 sekunder. Systemet gemmer parametre og returnerer arbejdsgrænsefladen

## 6 Eksplosionstegning af Slim SOFT

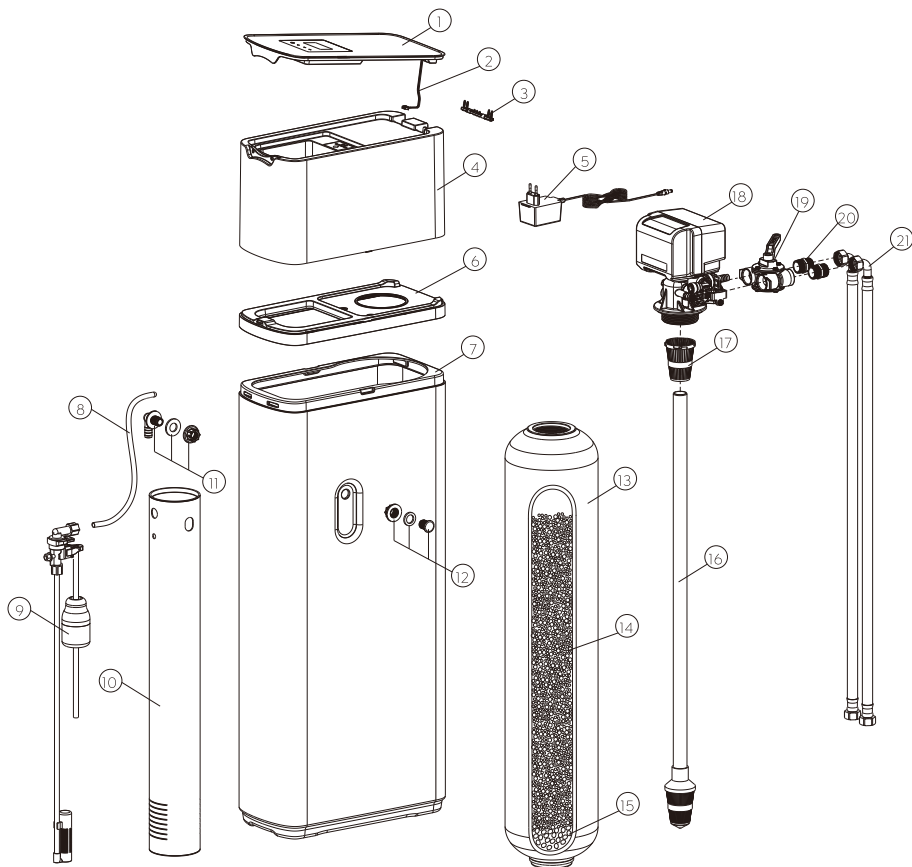

## 7 Komponentliste

No.	Type	Beskrivelse	Antal
1	Flip-over		1
2	4 pin-linje		1
3	spjæld		1
4	låget		1
5	Transformer, Euro T-stik	220/24Vac - 50 Hz	1
6	beslag		1
7	Type ( model )	Slim SOFT 100 - 438 mm	1
		Slim SOFT 200 - 897 mm	
8	Brine Linie polytube	3/8"	1
9	Brine ventil samling	Slim SOFT 100 - 1600 / N-350 mm	1
		Slim SOFT 200 - 1600 / N-680 mm	
10	Saltlage beholder	Slim SOFT 100 - 342 mm	1
		Slim SOFT 200 - 725 mm	
11	Overløbssaming		1
12	Overløbsprop		1
13	Tryktank	Slim SOFT 100 - 0717	1
		Slim SOFT 200 - 0735	
14	udvekslings harpiks	Fødevarer kvalitet, stærk syre kationbytter harpiks	
15	Kvartssand	Slim SOFT 100 - Ingen fyld	
		Slim SOFT 200 - Fyldt op	
16	Stigrør Samling med deflektor	Slim SOFT 100 - 417 mm	1
		Slim SOFT 200 - 875 mm	
17	Topdistributør		1
18	Kontrolventil	Automatisk reguleringsventil reguleringsventil	1
19	Bypass ventil	Rustfrit stål , 3/4"BSP	1
20	Forbindelsesled		2
21	Ind-og udløbsrør	3/4"BSP	2







## Service og support

SKRIV TIL OS PÅ

**INFO@AQUADANMARK.DK**

KONTAKT OS PÅ

**+45 53 53 53 43**

ELLER BESØG VORES HJEMMESIDE

**WWW.AQUADANMARK.DK**

**AQUA DANMARK A/S**

Rugvænget 10, 4100 Ringsted

CVR 33 77 31 37



**AQUA  
DANMARK**

Smart Water Treatment